

Cameră video sporturi extreme

Midland XTC-300



>Manual de utilizare



MIDLAND

Cuprins

Caracteristici tehnice XTC-300	1
Scurt ghid de instalare.....	2
Notiuni de bază în cunoașterea camerei Midland XTC 300	3
Acumulatorul.....	3
Cardul Micro SD.....	3
Înregistrare	3
Moduri de montare cameră.....	4
Montare cameră folosind montura cu filet.....	5
Descărcare înregistrări	6
Descărcarea video pe un PC cu sistem de operare Windows.....	6
Descărcarea video pe un PC cu sistem de operare Mac	6
Formatarea cardului Micro SD	6
Garanție	8
Perioada de garanție	8
Garanția limitată	8

Vă mulțumim pentru că ați achiziționat camera sport Midland XTC-300. Pentru cineva care caută aventură, suntem mândri să vă oferim un produs de bază în înregistrarea aventurilor. Un produs ușor de utilizat; lentila wide 170° și cele 3 moduri de înregistrare: HI (înalță definiție), M (mediu definiție), L (definiție scăzută) va ajuta să filmați în orice condiții la cea mai bună calitate. Datorită echipării camerei cu acumulator litiu-ion, timpul de utilizare poate să ajungă până la 3 ore. Odată conectat la calculator puteți să încărcați acumulatorul și să descărcați imaginile pentru a le trimite prietenilor. Este atât de simplu! Bucurați-vă!

Coletul conține :

- Cameră sport Midland XTC-300
- Cablu USB
- Acumulatorul Litiu 1100 mAh
- Alimentator mașină 12V
- Alimentator perete la 220V
- Suport de prindere pentru ochelari de schi
- Prindere autoadezivă pe casca de moto
- Prindere cu curea pe casca de bicicletă
- Prindere pe ghidonul bicicletei
- Carcasă submersibilă (waterproof)
- Cititor SD Card

Caracteristici tehnice XTC-300

HI (înalță definiție)	M (mediu definiție)	L (joasă definiție)
30 de cadre pe secundă	60 de cadre pe secundă	60 de cadre pe secundă
Lentilă wide 170° (unghi deschidere 127°)	Lentilă wide 170° (unghi deschidere 140°)	Lentilă wide 170° (unghi deschidere 140°)
Format imagine 16:9	Format imagine 16:9	Format imagine 16:9
1920 x 1080 rezoluție	1820 x 720 rezoluție	848 x 480 rezoluție
Format înregistrare MP4	Format înregistrare MP4	Format înregistrare MP4

Lentilă cu deschidere 170°

Microfon

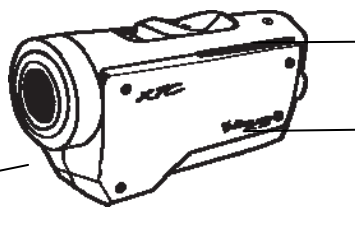

Sistem de prindere cu șină dublă

Buton pornire/oprire

Ledul clipește când înregistrează

Led indicator acumulator

Led indicator

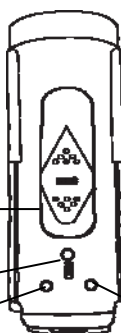

Buton formatare card

Înterupător mod de înregistrare

Conector miniUSB

Slot micro SD card

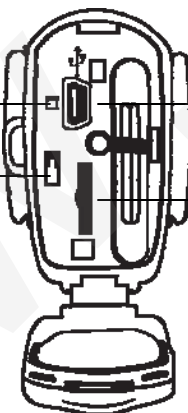

Scurt ghid de instalare

1. Deschideți compartimentul pentru acumulator situat în spate și introduceți acumulatorul în locaș.
2. Introduceți cardul micro SD în poziția corectă și alegeți modul de înregistrare dorit, închideți mai apoi compartimentul.
3. Împingeți butonul de REC înainte și înregistrarea va porni în câteva secunde.
4. Pentru a opri înregistrarea, glisați butonul REC către înapoi, pentru a porni camera din nou trebuie să așteptați 5/7 secunde până când camera se resetează.
5. Conectați camera la un calculator pentru a descărca înregistrările.

Noțiuni de bază în cunoașterea camerei Midland XTC 300

Acumulatorul

1. Pentru a introduce acumulatorul, apăsați în jos zăvorul capacului acumulatorului din spatele camerei. Trageți capacul acumulatorului înapoi pentru a-l deschide.
2. Instalați acumulatorul cu litiu cu respectarea direcției corecte.
3. Inchideți capacul acumulatorului până face clic.

Indicator de stare acumulator	Semnificație
Verde permanent	Acumulator 100% încărcat
Verde intermitent	Acumulator în curs de încărcare
Portocaliu permanent	Acumulator încărcat mediu
Roșu permanent	Acumulator descărcat pe jumătate
Roșu intermitent + 1 bip	Acumulator descărcat
Fără lumină	Acumulator descărcat complet

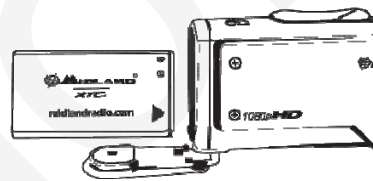

***Notă:** Când led-ul acumulatorului este roșu intermitent, trebuie să fiți pregătiți pentru a încărca acumulatorul, deoarece camera va opri înregistrarea.

Cardul Micro SD

1. Apăsați dispozitivul de blocare capac acumulator pentru a-l deschide.
2. Introduceți card micro SD, respectând poziția corectă.
3. Împingeți capacul până ce acesta se blochează.

***Notă:** XTC-300 suportă carduri de până la 32 GB.

Înregistrare

1. Mutând comutatorul spre înainte, camera va porni.
2. Indicatorul acumulatorului se va aprinde. Indicatorul de la cardul SD se va aprinde. Indicatorul de înregistrare va începe să clipească roșu, după câteva secunde. Acest lucru indică ca XTC 300 înregistrează.
3. Pentru a opri înregistrarea, mutați comutatorul REC înapoi în poziția oprit.

Indicator stare SD Card	Semnificație
Verde	Mai mult de 75% spațiu disponibil
Portocaliu	35 – 75% spațiu disponibil
Roșu	Mai puțin de 34% din spatiul disponibil sau nu are card instalat
Roșu intermitent	Nu citește card
Verde Intermitent	Card formatat

Spațiu memorare	HI timp înregistrare	M timp înregistrare	L timp înregistrare
512 MB	7.5 minute	6.5 minute	10 minute
1 GB	15 minute	13 minute	20 minute
2 GB	30 minute	26 minute	40 minute
4 GB	60 minute	52 minute	80 minute
8 GB	120 minute	104 minute	160 minute
16 GB	240 minute	208 minute	360 minute
32 GB	480 minute	416 minute	720 minute

Notă: Camera împarte în mod automat înregistrările în fișiere de 2 GB.

Notă: În modul HI necesită un card Micro SD minim clasa 4 pentru înregistrare și redare.

Moduri de montare cameră

Se montează pe sistemul Dual Track . **XTC-300** a fost proiectat cu un sistem de montaj dublu pe fiecare parte a camerei. Acest lucru permite o instalare ușoară. Pentru a monta camera pe sistemul Dual Track, glisați camera pe sistemul Dual Track cu două șine de ghidaj, și trageți sistemul spre fața camerei. Pentru a detașa camera de la sistemul Dual Track, apăsați butonul de eliberare și trageți camera în sensul invers cum ați introdus-o.

La montarea camerei pe sistemul Dual Track, trebuie să respectați următoarele:

1. Gândiți-vă pe ce vreți să folosiți mai întâi camera, pe cască sau ochelarii de schi.
2. Asigurați-vă, o dată atașat, faptul că aparatul este direcționat drept și nu spre sol sau spre cer.

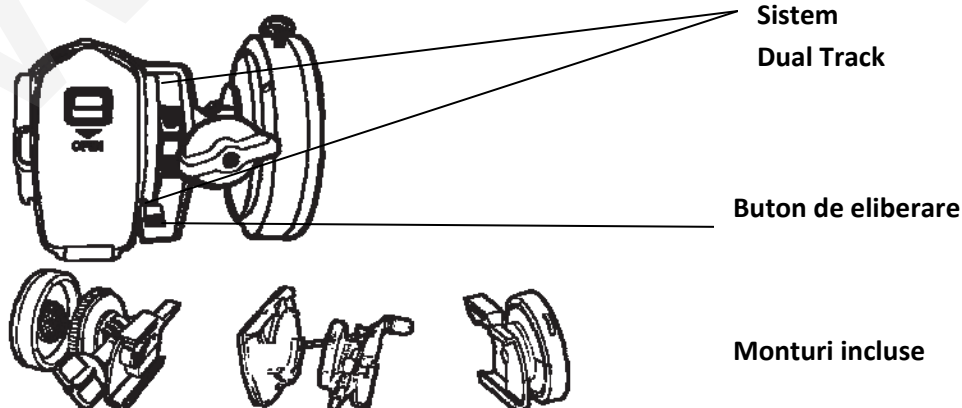

Montare cameră folosind montura cu filet

În partea de jos a camerei XTC-300 este un filet de montare standard, care permite camerei să fie montată pe o cască de protecție sau pe ghidonul bicicletei. Pentru a conecta camera, introduceți șurubul de pe montura în filetul de pe cameră și rotiți camera în sensul acelor de ceasornic pentru a strânge șurubul.

La montarea camerei pe ghidonul unei biciclete sau cu ajutorul curelei pe cască prin orificiile de ventilare, urmați acești pași:

1. Gândiți-vă pe ce doriți să faceți montarea, pentru a ajusta cureaua.
2. Asigurați-vă, că aparatul odată atașat este direcționat drept, și nu cu fața la sol sau la cer.

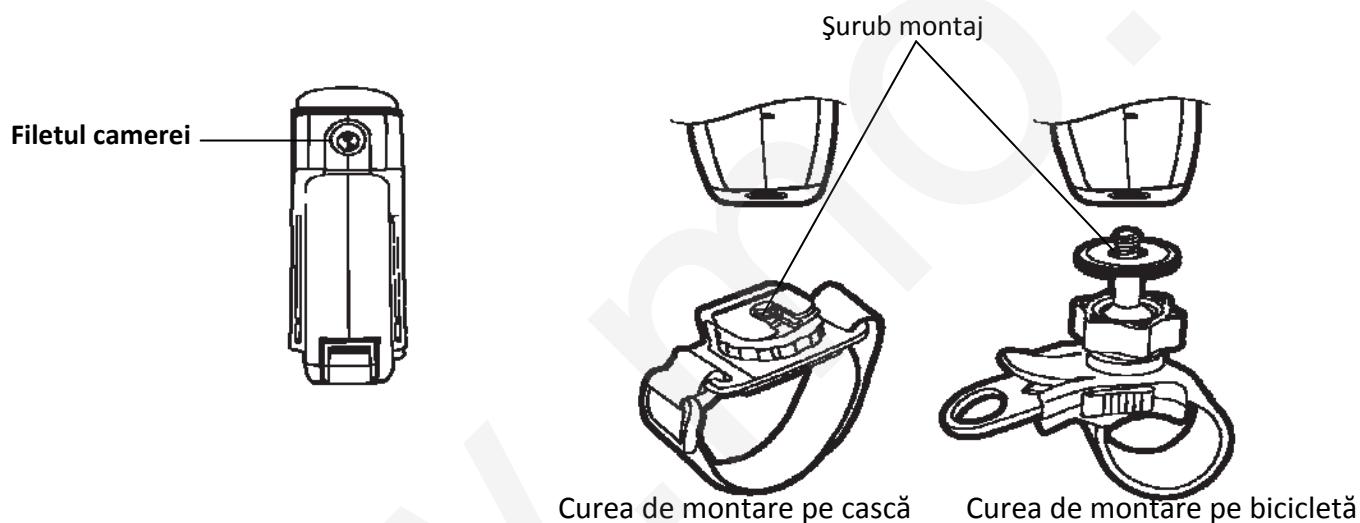

Sisteme de operare compatibile :

- XTC-300 poate fi folosit atât pe PC sau MAC.

Mai jos sunt sistemele de operare compatibile:

- Windows XP SP2
- Windows Vista
- Windows 7
- Macintosh OSX 10.4 sau mai mare

Pentru **Windows**, vă recomandăm **Windows Media Player 10** sau mai recent.

Pentru **Macintosh** vă recomandăm **Quick Time 6.5** sau mai recent.

Înregistrările camerei vor fi în format MP4.

Descărcare înregistrări

Nu este nevoie de a instala un soft pentru **Midland XTC-300**. Este un dispozitiv **plug and play**. Urmăți instrucțiunile de mai jos indiferent dacă aveți un PC sau un Mac.

Descărcarea video pe un PC cu sistem de operare Windows

1. Conectați camera la portul USB utilizând cablul inclus.
2. Porniți camera, prin mutarea comutatorului pe poziția de înregistrare REC.
3. Camera va fi recunoscută automat fără necesitatea de instalare vreunui driver.
4. Sistem de operare: Microsoft. Deschideți "My Computer". Camera va fi listată ca și dispozitiv amovibil (removable storage).
5. Faceți clic pe dispozitiv.
6. Deschideți directorul DCIM.
7. Deschideți directorul 100MEDIA.
8. Toate înregistrările se vor fi găsi în acest dosar. Clic pentru a vedea înregistrările.

Descărcarea video pe un PC cu sistem de operare Mac

1. Conectați camera la portul USB utilizând cablul inclus.
2. Porniți camera, prin mutarea comutatorului pe poziția de înregistrare REC.
3. Camera va fi recunoscută automat fără necesitatea de instalare vreunui driver ca și hard disk.
4. Faceți clic pe pictograma de pe desktop.
5. Deschideți directorul DCIM.
6. Deschideți directorul 100MEDIA.
7. Toate înregistrările se vor fi găsi în acest dosar. Clic pentru a vedea înregistrările.

Formatarea cardului Micro SD

Cardul **Micro SD** poate fi formatat cu ajutorul camerei **XTC 300**. Acest lucru vă permite să ștergeți toate filmele, la un moment dat.

Urmăți acești pași:

1. Țineți apăsat butonul RESET în timp ce porniți camera.
2. Mutați comutatorul REC în poziția de înregistrare.
3. LED-ul cardului SD va începe să clipească verde.
4. Formatarea este completă atunci când indicatorul cardul SD este aprins permanent.
5. Mutați comutatorul REC în poziția oprit.

***Notă:** Camera nu poate fi formatată cardul micro SD, dacă acumulatorul nu este încărcat.

Resetare

Pentru a face o resetare totala, scoateți bateria.

Sfaturi și trucuri

Probleme	Soluții
Acumulator	
Camera nu pornește	Acumulatorul nu este montat corect sau nu este încărcat.
Înregistrare	
Camera nu înregistrează	Verificați dacă comutatorul REC este împins până la capăt. Dacă led-ul pentru înregistrare nu se aprinde, scoateți acumulatorul și montați-l încă o dată.
	Verificați spațiu de stocare.
Card micro SD	
Nu citește cardul SD	Asigurați-vă că micro SD-ul este introdus în mod corespunzător.
	Conectați camera la computer pentru a verifica dacă mai are spațiu de stocare disponibil.
	Formatați cardul SD.
Redare înregistrare	
Înregistrarea este lentă sau instabilă	Verificați camera dacă este conectată la calculator prin intermediul USB 2.0.
	Scoateți din calculator alte dispozitive ce nu le folosiți din sloturile USB.
	Transferați fișierele video în calculator înainte de a fi vizionate.
	Actualizați versiunea playerului pe care-l utilizați.
Descărcare video	
Viteză mică de descărcare	Verificați camera dacă este conectată la un dispozitiv USB 2.0.
	Scoateți din calculator alte dispozitive ce nu le folosiți din sloturile USB.
Computerul nu recunoaște camera	Verificați dacă comutatorul REC este în poziția pornit în timp ce este conectat la calculator.
	Verificați dacă micro SD-ul este în poziția corectă.
	Verificați SD cardul dacă a fost formatat corect.
Sunet	

Zgomot excesiv cauzat de vânt	Înlocuirea materialului de protecție din fața microfonului.
	Montează carcasa waterproof

Garanție

Garanția nu limitează drepturile utilizatorilor aplicabile în concordanță cu legile naționale ce au legătură cu vânzarea de produse către client. În timpul perioadei de garanție, producătorul sau service-ul autorizat, în acord cu limitele garanției va remedia defectele sau va înlocui produsul.

Limitarea garanției este valabilă și realizabilă doar în țările unde utilizatorii au cumpărat acest produs.

Perioada de garanție

Perioada de garanție începe de la timpul în care produsul este achiziționat de la producător de primul utilizator final. Produsul poate fi format din mai multe ansamble, ce pot avea perioade de garanție diferite:

- 24 de luni pentru dispozitiv
- 6 luni pentru următoarele ansamble: acumulator, încărcător, căști, antene.

Garanția limitată

Cum să beneficiați de garanția produsului

În cazul unui posibil defect, vă rugăm să returnați produsul la un centru autorizat sau chiar la producător. Pentru a vă folosi de această garanție, este necesar să vă duceți la un service autorizat cu următoarele:

- Produsul defect (sau accesoriile)
- Dovada originală de achiziționare a produsului (factura) ce indică clar numele și adresa vânzătorului și data și locul achiziționării
- Dacă ați achiziționat acest produs online vă rugăm să atașați coletului o copie după factură și după certificat. **Atenție!!!** Se trimite doar cu curierul indicat de furnizor.

Ce nu acoperă garanția:

Garanția nu acoperă:



- Uzura normală sau cea excesivă
- Defectele cauzate datorită utilizării dure (defecte cauzate de obiecte ascuțite, prin deformare, compresie sau aruncare)

- Defectele sau pagubele cauzate de utilizarea necorespunzătoare a produsului, ceea ce include utilizarea produsului în contradicție cu informațiile furnizate de producător.
- Defectele cauzate de alți factori dincolo de cele care pot fi de fabricație.

Garanția nu acoperă defectele sau avariile cauzate de utilizarea neconformă a produsului prin conectare, a oricărui produs, accesoriu software și/sau servicii și produse care nu sunt fabricate de producător sau prin utilizarea produsului pentru oricare scop în afară de acel pentru care e destinat produsul.

Garanția nu este aplicabilă dacă produsul a fost desfăcut , modificat sau reparat de către oricine în afara de centrul de service autorizat; la fel dacă produsul a fost reparat cu piese necorespunzătoare, dacă seria a fost scoasă, ștearsă, deteriorată sau nu se poate citi.

Garanția nu este aplicabilă dacă produsul a fost expus la umezeală, praf sau la condiții termice sau de mediu extreme, coroziune, oxidare, scurgeri de lichide sau mâncare sau la produse chimice.

	<p align="center">Certificat de conformitate CE (la Directiva 2004/108-2006/95/EC)</p>	DO: 7.1.12.1
		Rev: 2
		Autorizat din: 06/08/2009
		De: S. Peterlini
Semnatura		



Declarație de conformitate nr. 2011032401 Rev.2

Producător: C.T.E. International S.r.l.

Adresă: Via Sevardi, 7- 42124 Zona Industriala MANCASALE (Reggio Emilia)

Denumire produs/ model: XTC-300

Brand: MIDLAND

Tip produs: Cameră video cu înregistrare

Se certifică că produsul mai sus menționat îndeplinește dispoziția Directivei Consiliului Comunităților Europene în concordanță cu legile Statelor Membre cu privire la directiva de compatibilitate electromagnetică 2004/108/EC, cu aplicările și modificările ulterioare.

Această declarație de conformitate al Comunității Europene este rezultatul examinării condusă de Departamentul de Asigurare a Calității al CTE International în acord cu standardele Europene:

2004/108/EC : EN 55022: 2006 + A1:2007;

EN 55024: 1998+A1:2001+A2:2003;

Reggio Emilia, 24/03/2010

CTE International S.r.l.

Manager Asigurare Calitate

Peterlini Stefano





MIDLAND